

総合カタログ



私たちの生活の中で、帽子の活躍する場面が広がっています。
職場での必需品として、イベント開催時のユニフォームとして、
趣味のクラブ・チームのシンボルとして、ぜひご利用下さい。

ゴルフ型・ポロ型・ベース型・丸ワイド型・角ワイド型とは・・・

① 型についての説明

正面部の布が1枚
で出来ているのが
ゴルフ型です。

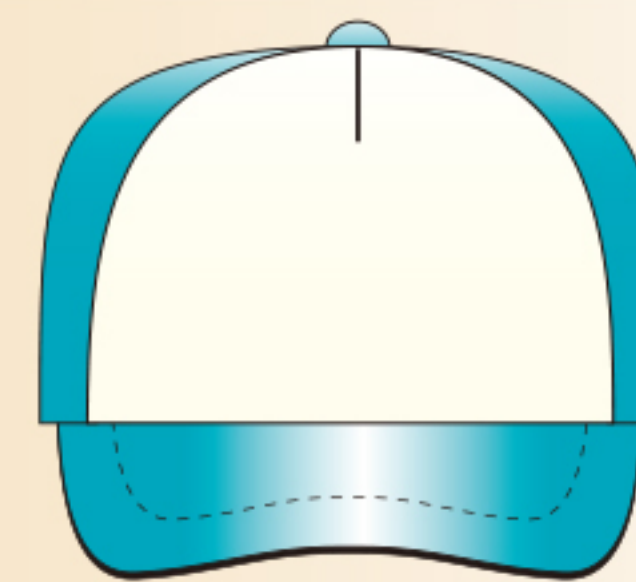

ゴルフ型

正面部の布が2枚に分かれているのがベース型・ポロ型です。

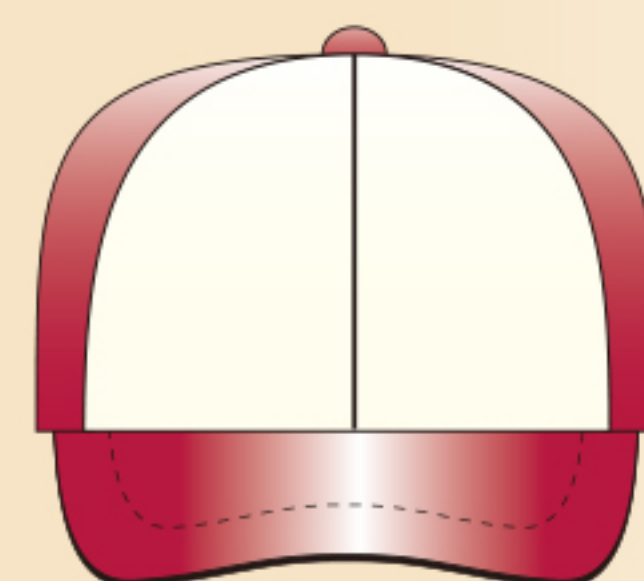

ポロ型

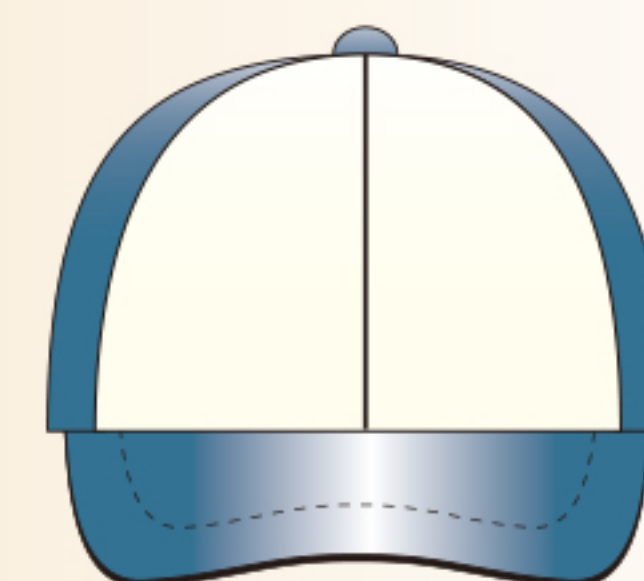

ベース型

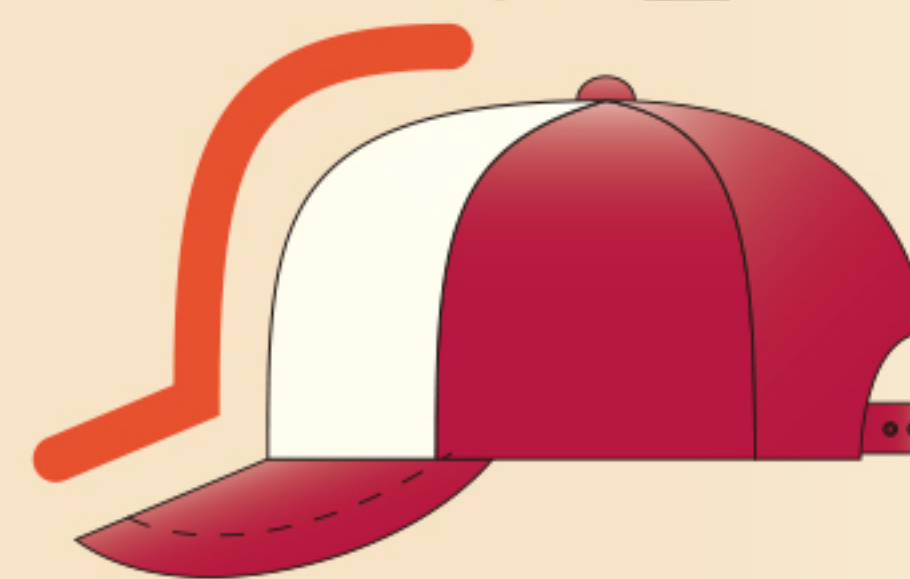

正面部を横から見て、寝ているのが「～ベース型」
直立しているのが「～ポロ型」です

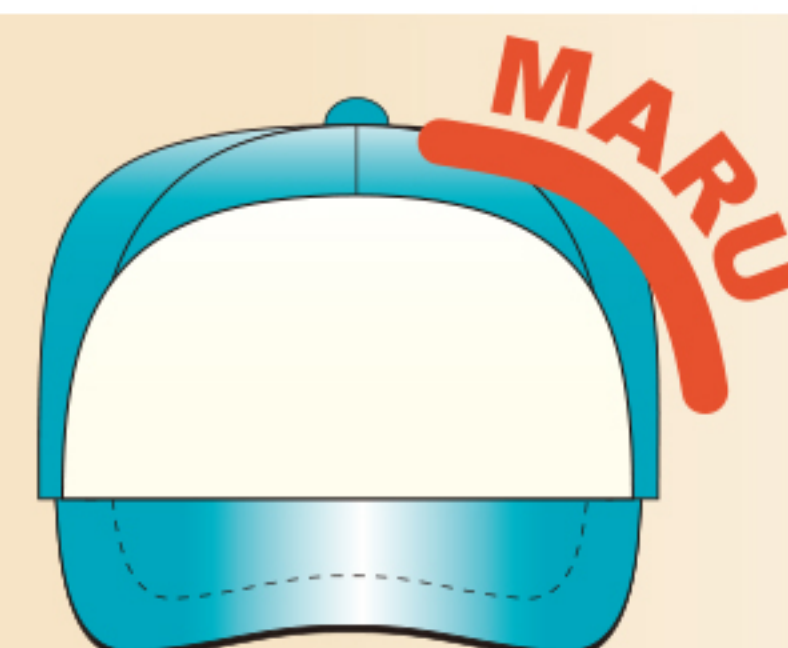

丸ワイド型

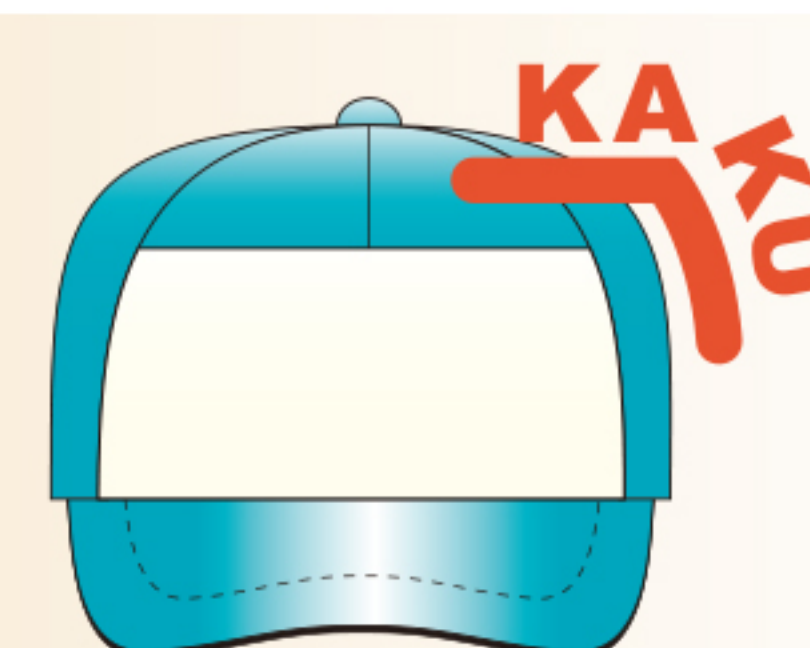

角ワイド型

正面の形状の違いに注目！

ツートンA・ツートンB・ツートンCとは・・・

② 配色についての説明

★ 配色の仕方によって、～ツートンA・B・Cと商品名を替えております。

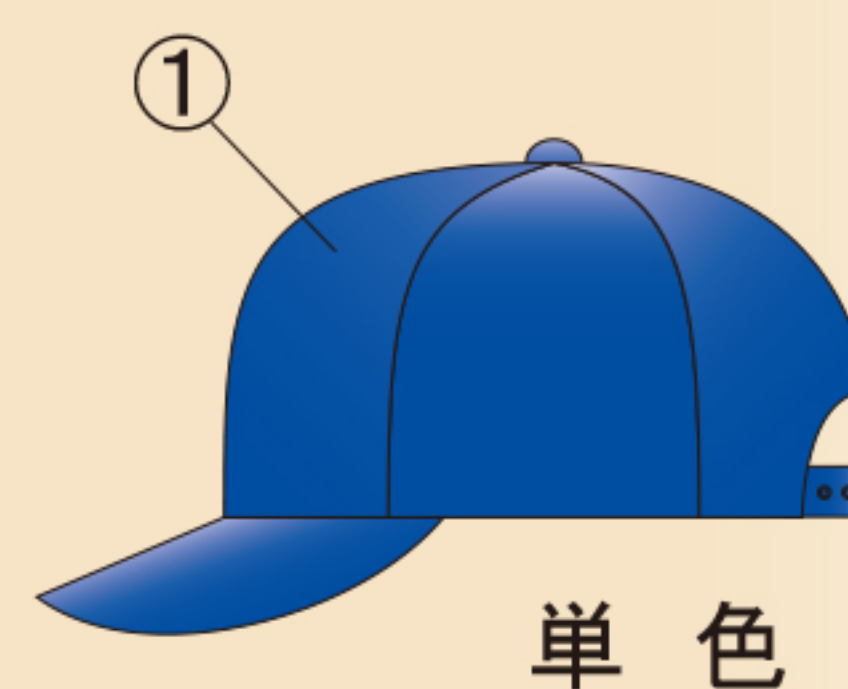

単色

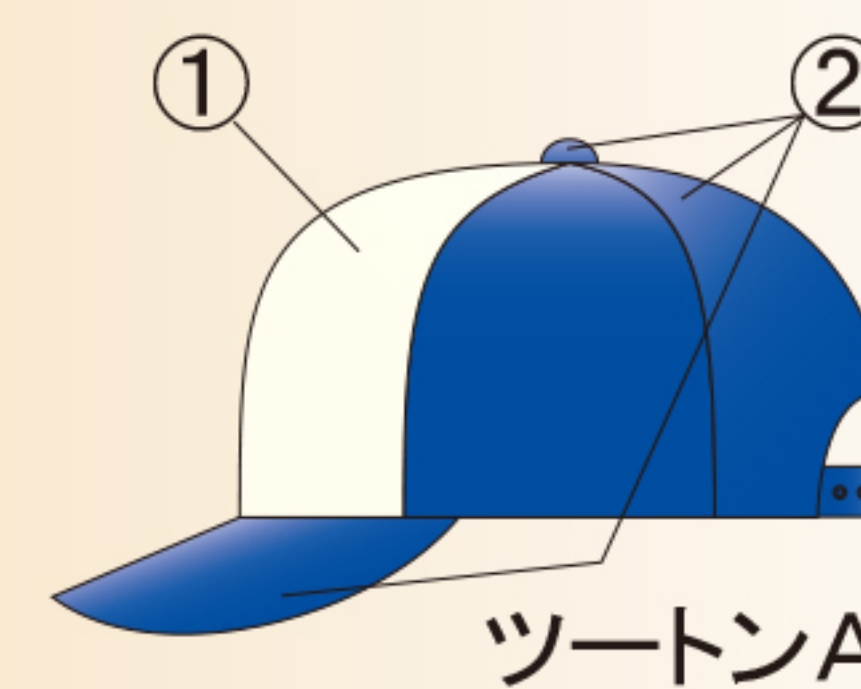

ツートンA

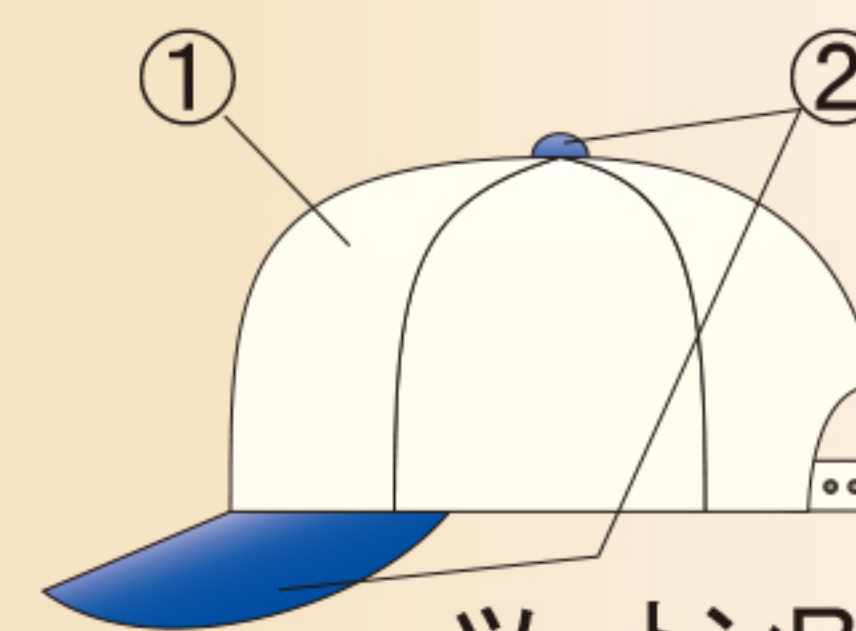

ツートンB

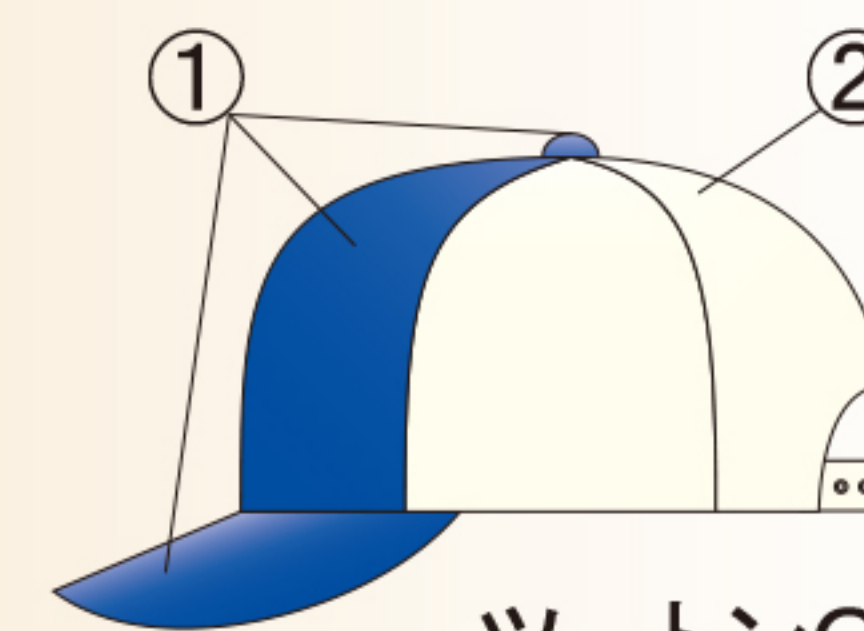

ツートンC

★ ツートン帽子の色表記は、『①×②』の順序で記載しています。

Index

Original Printing System

オリジナルのマークやネームをお入れします

Marking

所定の位置に、マークや店名・TEL・商品名などをお入れします。



Font

書体をお選び下さい。

和文書体

- J-1 活躍するキャップ 012
- J-2 活躍するキャップ 012
- J-3 活躍するキャップ 012
- J-4 活躍するキャップ 012
- J-5 活躍するキャップ 012
- J-6 活躍するキャップ 012
- J-7 活躍するキャップ 012
- J-8 活躍するキャップ 012
- J-9 活躍するキャップ 012

欧文書体

- E-1 ABCabc 012
- E-2 ABCabc 012
- E-3 ABCabc 012
- E-4 ABCabc 012
- E-5 ABCabc 012
- E-6 ABCabc 012
- E-7 ABCabc 012
- E-8 ABCabc 012
- E-9 ABCabc 012

◎ 特にご指示なき場合は、J-1・E-1の書体でプリントさせていただきます。

上記以外の書体または指定書体での印字をご希望の場合は、印刷物や清刷り等をお送り下さい。

記号の説明

- 受注生産** ご注文を頂いてから作製に取り掛かる商品です。納期は、受注後2週間から20日程度で納品させていただきます。
- 常備品** 完成品として在庫している商品です。受注後1週間から10日程度で納品させていただきます。
- フラット** 標準仕様で、フラット(平らな)ひさしを使用した商品です。<別注仕様をご覧ください。>
- カービング** 標準仕様で、カービング(湾曲加工)ひさしを使用した商品です。
- ポリバンド** 後部調節部品に標準仕様で、ポリバンドを使用した商品です。<別注仕様をご覧ください。>
- アジャスター** 後部調節部品に標準仕様で、アジャスターを使用した商品です。
- 制電** 生地に炭素繊維を織り込み、静電気を帯びないようにした商品です。空気中のほこりを寄せ付けません。
- 抗菌** 細菌の増殖を抑制するとともに、細菌から発生する悪臭を除去する機能を持った商品です。
- マイナスイオン** マイナスイオンを発生することによる、制電・吸放湿性・抗菌・消臭効果を持つ商品です。

Color

色をお選び下さい。



◎ 特にご指示なき場合は、一般的なカラーを選択させていただきます。尚、上記表示色は目安です。プリントの生地色に影響され、上記の色と若干異なる場合がございますのでご了承下さい。

◎下記の写真は、ほんの一例です。全22色の中から好きな色をお選び頂けます。

受注生産 **カベング** **ポリバンド** **G-80**

ゴルフ型

ゴルフ型は、もっともベーシックな帽子。好きなマーク・ネーム等を直接帽子にお入れします。



- 素材 ■ #8000ツイル(ポリエステル65%、綿35%)
- 色 ■ 全22色 お好きな色をお選び下さい。
- サイズ ■ フリーサイズ(56~59cm)後部ポリバンドにて調節できます。<アジャスター(レール式サイズ調節)式へ変更も可能(別途料金)>
- マーク ■ No. G-80 ... 正面部に印刷(一色刷り) <多色刷り(三色まで)もお請けします。(別途料金)> No. G-830 ... 正面部に直接刺しゅう(五色まで使用可能)
- ネーム ■ 側面部に印刷
- ご注文単位 ■ 一種類につき100個以上にてお願いいたします。

受注生産 **カベング** **ポリバンド** **G-80-A**

ツートンゴルフA型

ツートンゴルフA型は、前面の布色のみ替えた帽子です。



受注生産 **カベング** **ポリバンド** **G-80-B**

ツートンゴルフB型

ツートンゴルフB型は、ひさしと天ボタンを同じ色で頭部の布色のみ替えた帽子です。



受注生産 **カベング** **ポリバンド** **G-830 (-A/-B/-C)**

ツイル刺しゅうゴルフ型(～刺しゅうツートンゴルフA/B/C型)



正面部に好きなオリジナルマークを直接刺しゅうでお入れします。



◎好きなデザインをお好きな色(5色以内)で刺しゅう出来ます。登録商標の使用に対しては、ご注文主の責任にてお願いいたします。

受注生産 **カベング** **ポリバンド** **G-80-C**

ツートンゴルフC型

ツートンゴルフC型は、正面とひさしと天ボタンを同じ色で後頭部の布色のみ替えた帽子です。



#8000 ツイル生地色見本<全22色>(ポリエステル65%・綿35%) ▲

◎下記の写真は、ほんの一例です。全22色の中から好きな色をお選び頂けます。

受注生産 **カービング** **ポリバンド** **G-70**

メッシュゴルフ型

布部とメッシュ部を同色にした帽子。全部で10種類。好きな色をお選び下さい。

◎好きなロゴマークやネームを正面及び側面部に印刷いたします。



- 素材 ■
 布部 … #8000ツイル(ポリエステル65%、綿35%)
 メッシュ部 … #7000メッシュ(ナイロン100%)
- 色 ■
 布部 … 全22色 お好きな色をお選び下さい。
 メッシュ部 … 全10色 お好きな色をお選び下さい。
- サイズ ■
 フリーサイズ(56~59cm)後部ポリバンドにて調節できます。
 <アジャスター(レール式サイズ調節)式へ変更も可能(別途料金)>
- マーク ■ 正面部に印刷(一色刷り)
 <多色刷り(三色まで)もお請けします。(別途料金)>
- ネーム ■ 側面部に印刷
- ご注文単位 ■ 一種類につき100個以上にてお願いいたします。

受注生産 **カービング** **ポリバンド** **G-77**

ハーフメッシュゴルフ型

ハーフメッシュゴルフ型は、側面のみメッシュにした帽子です。

◎好きなロゴマークやネームを正面及び側面部に印刷いたします。



受注生産 **カービング** **ポリバンド** **G-70-A**

メッシュツートンゴルフA型

メッシュツートンゴルフA型は、正面の布色のみ替えた帽子です。



受注生産 **カービング** **ポリバンド** **G-70-B**

メッシュツートンゴルフC型

メッシュツートンゴルフB型は、ひさしと天ボタンを同じ色で頭部の布色のみ替えた帽子です。



受注生産 **カービング** **ポリバンド** **G-70-C**

メッシュツートンゴルフC型

メッシュツートンゴルフC型は、正面とひさしと天ボタンを同じ色後頭部の色のみ替えた帽子です。



▲ #8000 ツイル生地色見本<全22色>(ポリエステル65%・綿35%)



◎メッシュ仕様商品については、全10色の中から好きな色をお選び頂けます。

ワイド型は、正面部分を少し変化させた帽子です。

受注生産 カベック ポリバンド Y-80

ツイル丸ワイド型



No.Y-80
レモン



No.Y-80-A
クリーム×黒
(ツートンA)



No.Y-80-A
赤×濃紺
(ツートンA)



No.Y-80-B
サックス×花紺
(ツートンB)

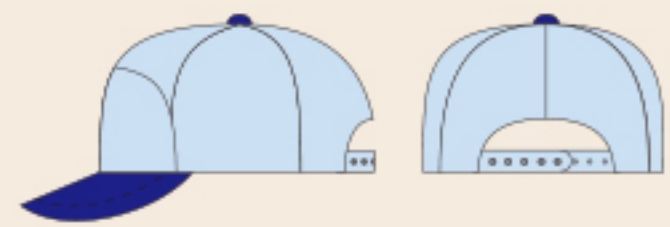
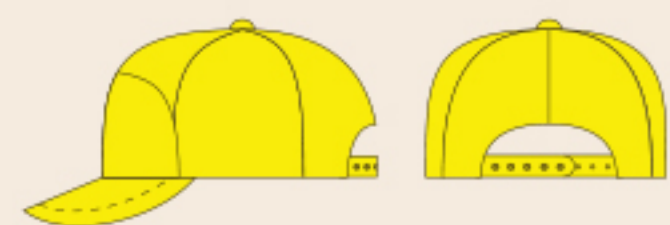

受注生産 カベック ポリバンド YM-80

ツイルメッシュ丸ワイド型



No.YM-80
中日ブルー



No.YM-80-A
クリーム×西武ブルー
(ツートンA)

後頭部に通気性の良いナイロンメッシュを使用。
生地部には、#8000ツイル(全22色)
メッシュ部には、#7000メッシュ(全10色)
の中からお選びいただけます。

- 素材 ■
No.Y-80・Y-830 } ... #8000ツイル
No.W-80・W-830 } ... (ポリエステル65%、綿35%)
No.YM-80 } " + #7000メッシュ
No.WM-80 } " (ナイロン100%)

- 色 ■
No.Y-80・Y-830 } ... 全22色 お好きな色をお選び下さい。
No.W-80・W-830 } " + メッシュ全10色
No.YM-80 } " +
No.WM-80 } " +

- サイズ ■
フリーサイズ(56~59cm)
後部ポリバンドにて調節できます。
<アジャスター(レール式サイズ調節)式へ変更も可能(別途料金)>

- マーク ■
No.Y-80・YM-80 } ... 正面部に印刷
No.W-80・WM-80 } ... (一色刷り)
<多色刷り(三色まで)もお請けします。 (別途料金)>

- No.Y-830 } ... 正面部に直接刺しゅう
No.W-830 } ... (五色まで使用可能)

- ネーム ■ 側面部に印刷
■ ご注文単位 ■
一種類につき100個以上にてお願いいたします。

受注生産 カベック ポリバンド Y-830

ツイル刺しゅう丸ワイド型



No.Y-830
花紺



No.Y-830-A
クリーム×ネズミ
(ツートンA)

丸ワイド型とは、ひと味違った角ワイド型。ツートの配色も可能です。

受注生産 カベック ポリバンド W-80

ツイル角ワイド型



No.W-80
西武ブルー



No.W-80-B
白×若草
(ツートンB)



No.W-80-A
白×鉄紺
(ツートンA)



No.W-80
ベージュ



No.W-80-B
赤×若草
(ツートンB)

No.W-80
Style



◎お好きなロゴマークやネームを正面及び両側面部に印刷いたします。
指定書体での印刷をご希望の場合は、原稿(印刷物又は清刷り)を添付して下さい
但し、登録商標の使用に対しては、ご注文主の責任に於いてお願いします。
◎下記の写真は、ほんの一例です。全 22 色の中から好きな色をお選び頂けます。

受注生産 カベック ポリバンド WM-80

ツイルメッシュ角ワイド型



No.WM-80-A
白×エメラルドグリーン
(ツートンA)



No.WM-80
黒

後頭部に通気性の良いナイロンメッシュを使用。夏の暑い日差しを避け、帽子内の熱気を逃がします。
生地部には、#8000ツイル(全22色)
メッシュ部には、#7000メッシュ(全10色)
の中からお選びいただけます。

受注生産 カベック ポリバンド W-830

ツイル刺しゅう角ワイド型



No.W-830
中日ブルー



No.W-830-A
ベージュ×ウスミドリ
(ツートンA)

◎お好きなデザインをお好きな色(5色以内)で刺しゅう出来ます。
但し、登録商標の使用に対しては、ご注文主の責任に於いてお願いします。
◎下記の写真は、ほんの一例です。全 22 色の中から好きな色をお選び頂けます。

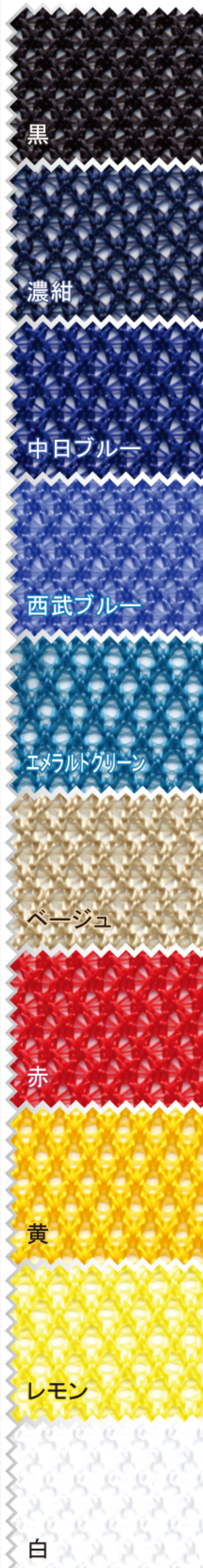

#7000 メッシュ生地色見本<全10色>(ナイロン100%)▲

◎全8色の中から好きな色をお選び頂けます。



G-1200 (-A/-B/-C)

エコ・ゴルフ型 (エコ・ツートンゴルフA/B/C型)

◎ No.G-80ゴルフ型と同様に、ツートン配色も可能です。

No.G-1200
Style



ペットボトルのリサイクル繊維を使用した
地球と人にやさしい帽子「ユニエコロ キャップ」
軽くて通気性がよく、ソフトな肌触りが特徴
地球環境に貢献する新素材の帽子はいかが！

- 素材 ■ UN8192ユニエコロツイル(ユニチカテキスタイル)
ポリエステル100%(再生PET率65%)
<エコマーク認定番号99103052号>
- 色 ■ クリーム・ネズミ・緑・黄・赤
スカイブルー・花紺・濃紺 (全8色)
好きな色をお選び下さい。
- サイズ ■
フリーサイズ(56~59cm)後部ポリバンドにて調節できます。
<アジャスター(ルール式サイズ調節)式へ変更も可能(別途料金)>
- マーク ■
No.G-1200 ... 正面部に印刷(一色刷り)
<多色刷り(三色まで)もお請けします。(別途料金)>
No.G-1230 ... 正面部に直接刺しゅう(五色まで使用可能)
- ネーム ■ 側面部に印刷
- ご注文単位 ■ 一種類につき100個以上にてお願いいたします。



全ての帽子にこの織ネームが縫い付けてあります。



G-1230

エコ・刺しゅうゴルフ型



- ◎好きなデザインをお好きな色(5色以内)で刺しゅう出来ます。但し、登録商標の使用に対しては、ご注文主の責任に於いてお願いします。
- ◎左記の写真は、ほんの一例です。全8色の中から好きな色をお選び頂けます。
- ◎ツートン配色も可能です。

▲ #UN8192 ユニエコロツイル生地色見本<全8色>(ポリエステル100%)

G-60

デニムゴルフ型

No.G-60
Style

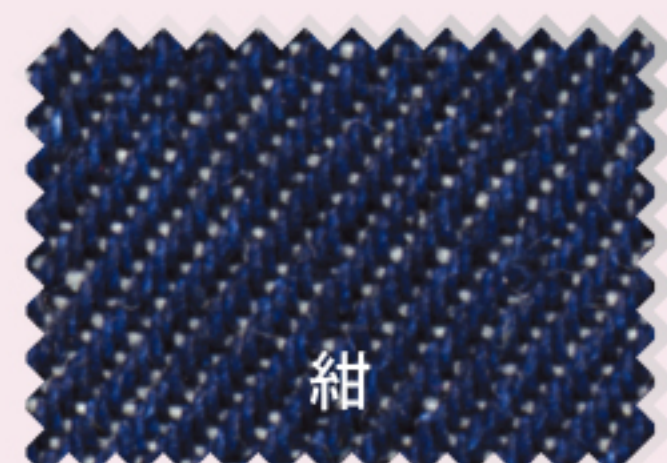
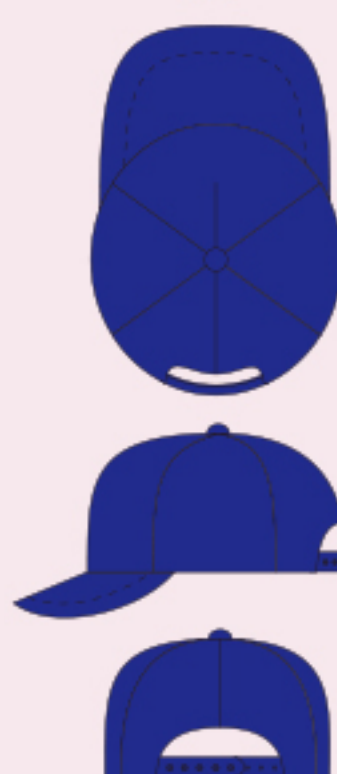

- 素材 ■ #600デニム(綿100%)
- 色 ■ 紺色のみ
- サイズ ■ フリーサイズ(56~59cm)
後部ポリバンドにて調節できます。
<アジャスター(ルール式サイズ調節)式へ変更も可能(別途料金)>
- マーク ■
No.G-60 ... 正面部に印刷(一色刷り)
<多色刷り(三色まで)もお請けします。(別途料金)>
No.G-630 ... 正面部に直接刺しゅう(五色まで使用可能)
- ネーム ■ 側面部に印刷
- ご注文単位 ■ 一種類につき100個以上にてお願いいたします。
- 注意 ■ 染料の関係上、色落ちする場合がございます。

G-630

デニム刺しゅうゴルフ型



◎指定書体でのマーキングをご希望の場合は、原稿(印刷物又は清刷り)を添付して下さい。但し、登録商標の使用に対しては、ご注文主の責任に於いてお願いします。

▲ #600デニム生地色見本<1色のみ>(綿100%)

◎下記の写真は、ほんの一例です。全24色の中から好きな色をお選び頂けます。

工場用帽子

◎指定書体でのマーキングをご希望の場合は、原稿(印刷物又は清刷り)を添付して下さい。但し、登録商標の使用に対しては、ご注文主の責任に於いてお願いします。

- 素材 ■ #8000ツイル(ポリエステル65%・綿35%)
- 色 ■ 全24色 お好きな色をお選び下さい。
- マーク ■ 正面部に印刷(一色刷り)
 <多色刷り(三色まで)もお請けします。(別途料金)>
 (刺しゅうマークも承ります。)
- ネーム ■ 側面部に印刷
- ご注文 ■ 一種類につき100個以上にてお願いいたします。

小さいひさしをご希望の場合は、～S型とご指示下さい。

受注生産 フラット K10

ゴム付ポーラ型 フリーサイズ(56～58cm)

No. K-10 Style



刺しゅうマークタイプ
(No.K15)も出来ます。

受注生産 フラット ポリバンド K20

マルエムポーラ型 フリーサイズ(56～58cm)

No. K-20 Style



刺しゅうマークタイプ
(No.K25)も出来ます。

受注生産 フラット ポリバンド K30

ポーラ型 フリーサイズ(56～58cm)

No. K-30 Style



刺しゅうマークタイプ
(No.K35)も出来ます。

受注生産 フラット K40

丸天型 フリーサイズ(56～58cm)

No. K-40 Style



刺しゅうマークタイプ
(No.K45)も出来ます。

受注生産 フラット ポリバンド K50

丸天エース型 フリーサイズ(56～58cm)

No. K-50 Style



刺しゅうマークタイプ
(No.K55)も出来ます。

受注生産 フラット K60

日通型 サイズをご指定下さい(55～59cm)

No. K-60 Style



刺しゅうマークタイプ
(No.K65)も出来ます。

受注生産 フラット ポリバンド K70

ヤング型 フリーサイズ(56～58cm)

No. K-70 Style



刺しゅうマークタイプ
(No.K75)も出来ます。

黒

濃紺

チョコレート

ネズミ

中日ブルー

花紺

鉄紺

西武ブルー

スカイブルー

青ネズミ

若草

ウスミドリ

エメラルドグリーン

ベージュ

クリーム

サックス

ワイン

赤

オレンジ

黄

レモン

白

K2カーキ

白樺ベージュ

#8000 ツイル生地色見本<22+2=全24色>(ポリエステル65%・綿35%) ▲

◎下記の写真は、ほんの一例です。全7色の中から好きな色をお選び頂けます。

受注生産 **B-90** (-A/-B/-C)

バイオピーチベース型(〜ツートンA/B/C型)

No.B-90
Style



青ネズ



Back-Style

サイズ調節にベルトアジャスターを採用。
共布バンドで頭にしっかりフィットします。
余ったバンド部分は、本体に収納可能。

◎全7色の中から好きな色の組み合わせで、ツートンAツートンB・ツートンC型も出来ます。

受注生産 **B-930** (-A/-B/-C)

バイオピーチ刺しゅうベース型(〜ツートンA/B/C型)



濃紺

◎好きなデザイン(縦5cm×横9cm以内)をお好きな色(5色以内)で刺しゅう出来ます。
指定書体での刺繍をご希望の場合は、原稿(印刷物又は清刷り)を添付して下さい。
また、当社でもあらかじめ略図を頂ければ、原稿の作成を致します。
但し、登録商標の使用に対しては、ご注文主の責任に於いてお願いします。

- マーク■ 正面部に直接刺しゅう(五色まで使用可能)
- ネーム■ 側面部に印刷
- ご注文単位■ 一種類につき100個以上にてお願いいたします。

◎ツートンA(B-930-A)・ツートンB(B-930-B)
・ツートンC型(B-930-C)も出来ます。

受注生産 **P-90** (-A/-B/-C)

バイオピーチポロ型(〜ツートンA/B/C型)

No.P-90
Style



緑



- 素材■ バイオピーチ(綿100%)<ソフト風合加工>
- 色■ 全7色 お好きな色をお選び下さい。
- サイズ■ フリーサイズ(56~60cm)
後部ベルトアジャスターにて調節できます。
- マーク■ 正面部に印刷(一色刷り)
<多色刷りはお請け出来ません。>
- ネーム■ 側面部に印刷
- ご注文単位■ 一種類につき100個以上にてお願いいたします。

受注生産 **P-930** (-A/-B/-C)

バイオピーチ刺しゅうポロ型(〜ツートンA/B/C型)



白樺

◎ツートンA(P-930-A)・ツートンB(P-930-B)
・ツートンC型(P-930-C)も出来ます。

綿の常識を変えたシルキーでメロータッチの超ソフト風合仕上

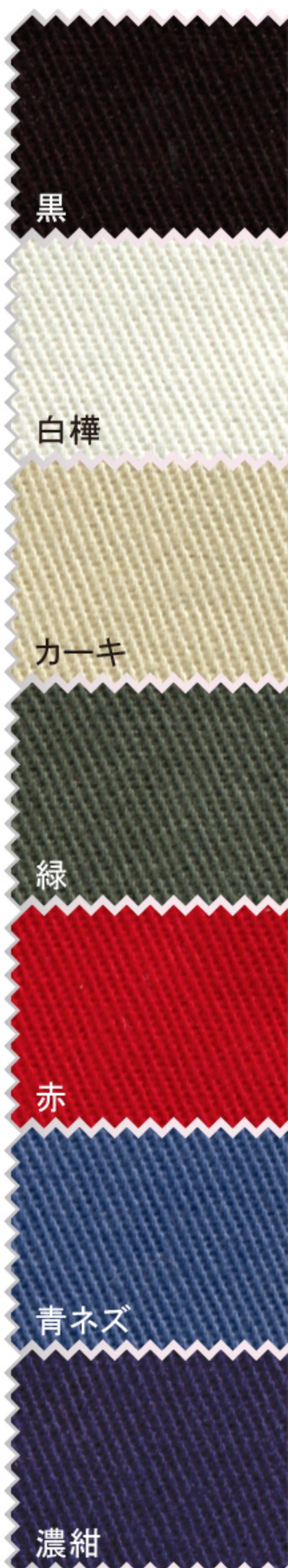

バイオピーチ生地色見本<全7色>(綿100%・超ソフト風合加工・ピーチ起毛加工)

◎下記の写真は、ほんの一例です。全7色の中から好きな色をお選び頂けます。

受注生産 **G-130** 
ニット刺しゅうゴルフ型



受注生産 **Y-130** 
ニット刺しゅう丸ワイド型



受注生産 **W-130** 
ニット刺しゅう角ワイド型



受注生産 **B-130** 
ニット刺しゅうベース型



受注生産 **P-130** 
ニット刺しゅうポロ型



- 素材 ■ 表布: #100 ニット(ポリエステル100%)
裏布: ポニーメッシュ貼り(テترون100%)
- 色 ■ 全7色(右記生地色見本参照)
- サイズ ■
フリーサイズ(56~59cm)後部アジャスターにて調節
- マーク ■ 正面部に直接刺しゅう致します。
<好きなデザインをお好きな色(5色以内)で刺しゅう致します。>
- ネーム ■ 側面部に印刷
- ご注文 ■ 100個以上にてお願い致します。

#100 ニット生地色見本<全7色>(ポリエステル100%)

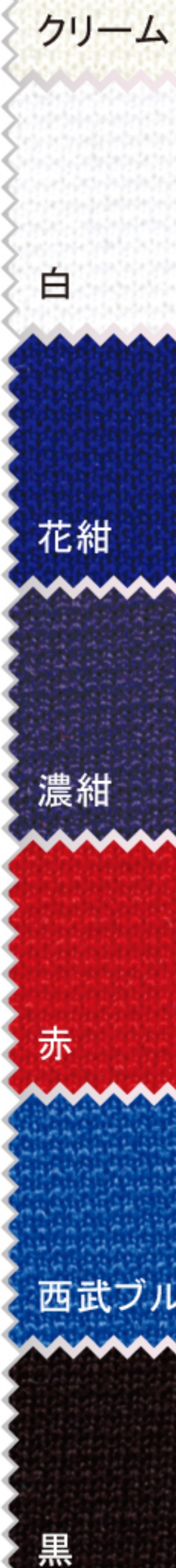

◎下記の写真は、ほんの一例です。全6色の中から好きな色をお選び頂けます。

受注生産 **G-330** 
ドスキン刺しゅうゴルフ型



受注生産 **Y-330** 
ドスキン刺しゅう丸ワイド型



受注生産 **W-330** 
ドスキン刺しゅう角ワイド型



受注生産 **B-330** 
ドスキン刺しゅうベース型



受注生産 **P-330** 
ドスキン刺しゅうポロ型



- 素材 ■ 表布: #300 ドスキン(ポリエステル100%)
裏布: ポニーメッシュ貼り(テترون100%)
- 色 ■ 全6色(右記生地色見本参照)
- サイズ ■
フリーサイズ(56~59cm)後部アジャスターにて調節
- マーク ■ 正面部に直接刺しゅう致します。
<好きなデザインをお好きな色(5色以内)で刺しゅう致します。>
- ネーム ■ 側面部に印刷
- ご注文 ■ 100個以上にてお願い致します。

#300 ドスキン生地色見本<全6色>(ポリエステル100%)



別注仕様

受注生産だから出来る!! 仕様変更 (**受注生産** 商品に限る)

a. ひさしを小さくする。

標準仕様



別注仕様



◎上を見る事の多い作業 (例: 塗装業) や狭い場所での作業 (例: 自動車整備業) に最適。

b. 後部サイズ調節部をアジャスターにする。



ポリバンド 商品に限る。

◎現在では、プラスチック製のポリバンドが主流ですが、レール式のアジャスターにしますと高級感のある帽子に仕上がります。

c. 上部ハトメ(空気穴)に刺しゅうハトメを付ける。



◎高級感が増す上、金属ハトメによる違和感のない帽子になります。

d. あご紐(ビニール製)を付ける。



◎風の強い場所での使用におすすめ。色は白と黒の2種類があります。

e. あご紐(クリップ式)を付ける。



◎クリップ式のあご紐。風の強い場所での使用におすすめ。色は黒のみとなります。

f. ひさし部へ刺しゅうする。

◎ひさし部へ月桂樹や文字などを刺繍することも出来ます。ご希望の際は、刺繍される柄や文字と刺しゅう位置をご指示下さい。柄 (イラスト等) の場合は、印刷物や清刷り等をお送り下さい。



g. カービングのひさしにする。

フラット



商品に限る。

カービング



◎カービング加工とは、あらかじめヒサシの形状を湾曲させる成形加工のことです。かぶりやすい帽子になるとともに、見た目にも格好の良い帽子に仕上がります。

h. 後部調節部をハトメにする。



No. K60日通型に限る。

な、なんと!
1枚から

サイズ
巾60cm×長さ180cm

のぼり旗 作製致します。

インクジェットプリンタによる色鮮やかな耐水性フルカラープリント。
特殊表面加工のポンジークロス使用で耐久性抜群。
1枚から10枚程度までの小ロットに驚異のコストパフォーマンス。
文字の大きさやデザインは自由自在。
店名・TELや日時場所なども入れてオリジナル性をアピール。



【別売り付属品】

・伸縮式カラーポール、3m
全5色(ホワイト・ブルー・オレンジ・
グリーン・イエロー)

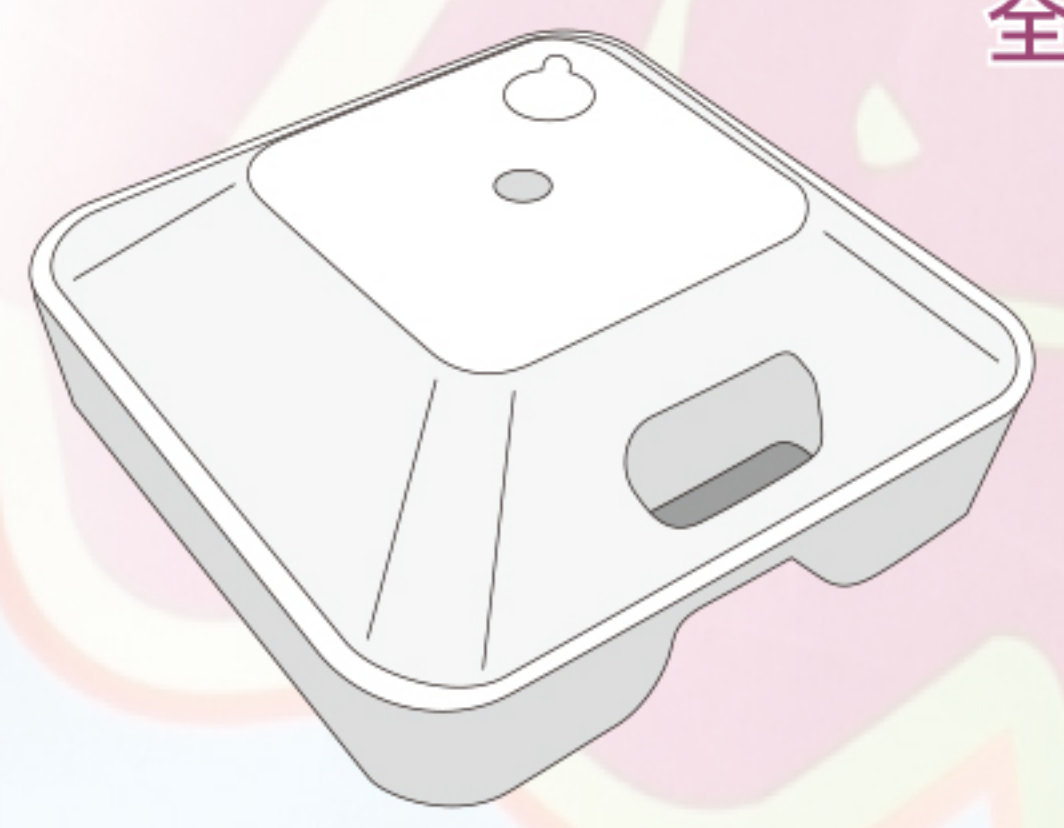

・角型タンク式スタンド(ホワイト)
<41cm×41cm×18cm>

●デジタル写真画像をご使用の場合のご注意

使用出来るデータは、Windowsフォーマットのものに限りま。ご使用になられる画像ファイル
をお送り下さい。画像の切り抜きや画質の調整は、ご指示頂ければ、有償にて致します。
詳しくはお問い合わせ下さい。

常備品 **K200**
プリントエプロン (ネーム入・のし付)

生地柄見本

- 素材 ■ T/Cブロード(ポリエステル65%,綿35%)
- ネーム ■ ポケット部に印刷
- 色 ■ 写真柄のみ
- 荷姿 ■ 一枚ずつのしを付けビニール袋にお入れします。
- ご注文 ■ 100枚以上にてお願いいたします。

エプロン商品は、すべて一枚ずつビニール袋に入れ『のし』をお付け致します。

常備品 **K120**
デニムエプロン (ネーム入・のし付)

- 素材 ■ #600デニム(綿100%)
- ネーム ■ 胸部に印刷
- 色 ■ 紺色のみ
- 荷姿 ■ 一枚ずつのしを付けビニール袋にお入れします。
- ご注文 ■ 100枚以上にてお願いいたします。

常備品 **K130**
ホームエプロン (ネーム入・のし付)

- 素材 ■ カツラギ(綿100%)
- ネーム ■ 胸部に印刷
- 色 ■ 花紺・ワインレッド 全2色
- 荷姿 ■ 一枚ずつのしを付けビニール袋にお入れします。
- ご注文 ■ 100枚以上にてお願いいたします。

常備品 **C100**
カラーエプロン (ネーム入・のし付)

- 素材 ■ タッサーポプリン(ポリエステル65%,綿35%)
- ネーム ■ ポケット部に印刷
- 色 ■ 花紺・ミドリ・ワイン 全3色
- 荷姿 ■ 一枚ずつのしを付けビニール袋にお入れします。
- ご注文 ■ 100枚以上にてお願いいたします。

髪の毛の脱落、フケなどの異物混入を防ぐことを目的とした帽子です。

人体組織を活性化！ 気持ちを落ち着かせ、作業効率がアップ！

マイナスイオンとは・・・

空気に含まれている粒子で生活環境を改善し心地良さを与えてくれるイオンです。原子モデルで考えると原子の中心に原子核、その中心に陽子(+)があります。原子核の周りには自由に飛び交う電子(-)が他の原子との間を行ったり来たりしています。原子が他から電子を得たものをマイナスイオンといい、逆に電子を失ったものをプラスイオンといいます。一般的にマイナスイオンは、リラックス効果・ストレスの緩和・疲労回復・集中力アップに効果があり、労働者の作業効率向上に大きく貢献するイオンです。

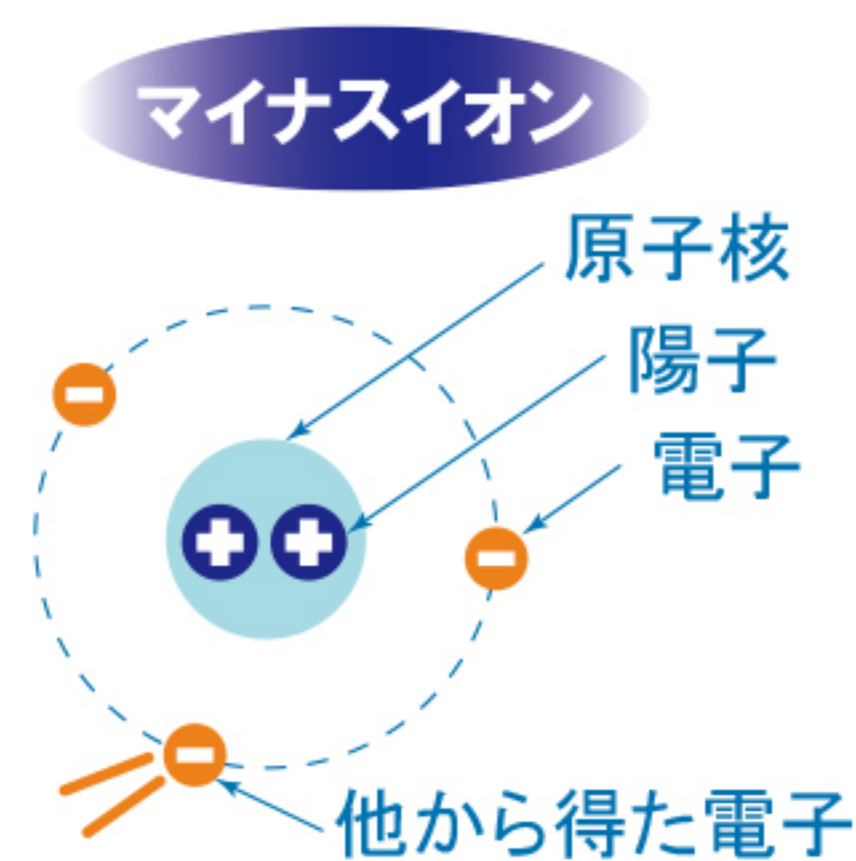

シルベス加工^{※1} (マイナスイオン加工)とは・・・

シルベス(Silbes)加工とは、絹のタンパク質を繊維に付着させて絹の持つ吸放湿性、帯電防止性を得る加工です。スーパーイオン水「Dica」で抽出された無菌繭のシルクプロテインを使用し、マイナスイオンを発生します。このシルクプロテイン抽出液は分子が壊れず高分子のまま強固に繊維表面に存在するため耐洗濯性に優れています。

シルベス加工の特長・・・

1. **マイナスイオン**を発生
(数密度5,812個/cm³)^{※2}
2. **静電気**が起きにくい
3. **シルク**なみの吸放湿性
4. **消臭・抗菌**効果

マイナスイオン数密度

滝つぼ	4,730
森林	1,800
噴水周辺	780
オフィス	0

■ 素材 ■

制電チェックツイル(ポリエステル100%)
5mmグリッド<シルベス加工>



鹿の子ニット(ポリエステル100%)
<シルベス加工>



【衛生フードのケーブ部】
トリコットスムーズ(ポリエステル100%)
【丸天・八角衛生帽のケーブ部】
パワーネット(ポリエステル100%)

※50個以上より、マークなどをプリントすることも出来ます。詳しくはお問い合わせ下さい。

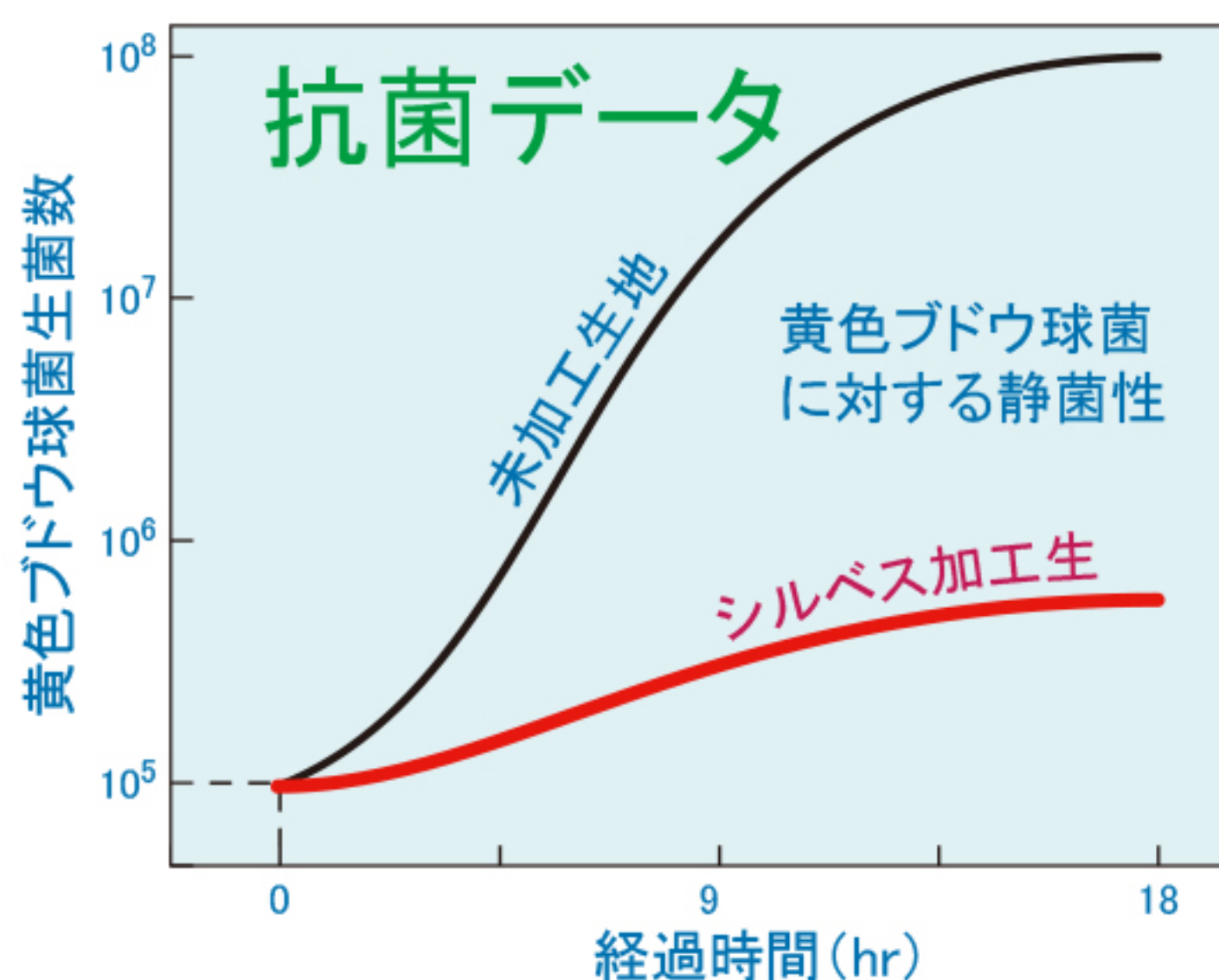

(財)日本化学繊維技術協会調べ

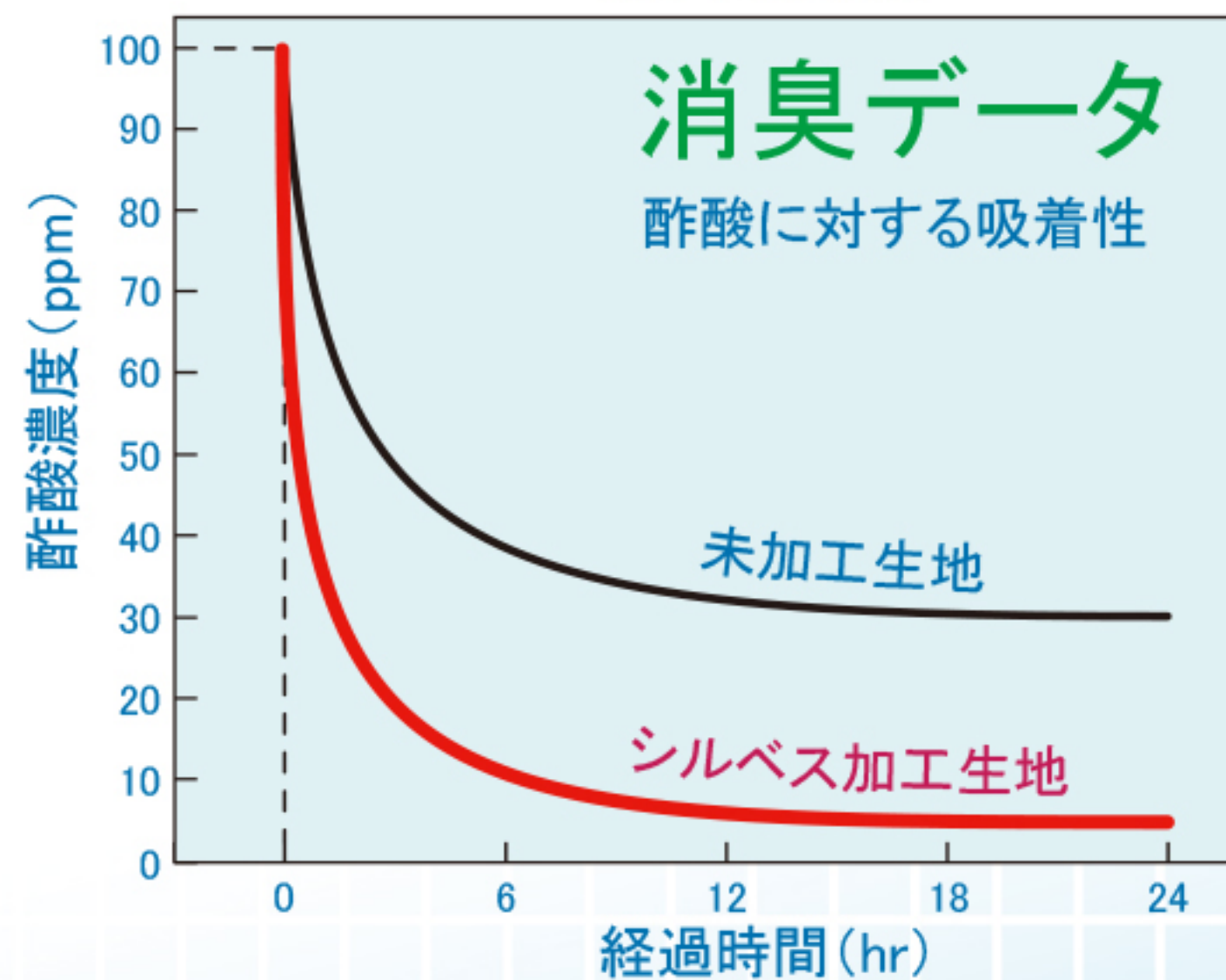

(財)日本化学繊維技術協会調べ

この加工に使用する材料は、一般の抗菌加工とは異なり、合成化学物質を含まないので安心してご使用いただけます。

※1シルベス加工(シルクプロテイン)は、昌和染織(株)の商標です。
※2マイナスイオン数密度の測定は、京都教育大学 名誉教授 山崎 隆氏によるものです。
(測定器:ゲルディエン法8号機 測定温度:21.0℃)

常備品 抗菌 マイナスイオン 制電 A980 -01/-02/-03

マイナスイオン衛生フード(S・M・L・LL)



A980-01

メガネ差し付



A980-02

メガネ差し+マスク掛付



A980-03

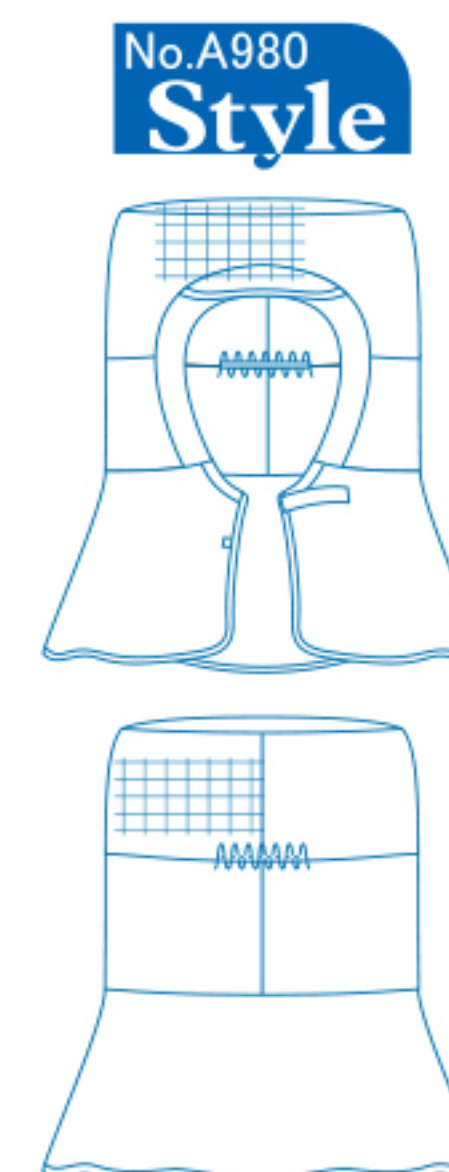

常備品 抗菌 マイナスイオン 制電 A180-01

マイナスイオン丸天衛生帽(フリーサイズ)



A180-01

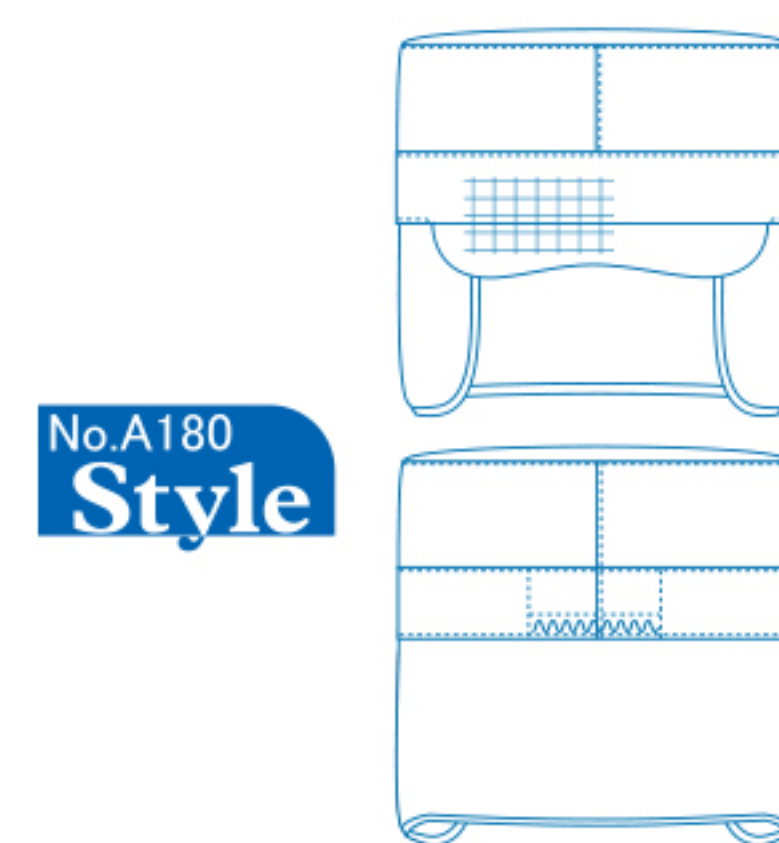

常備品 抗菌 マイナスイオン 制電 A185-01

マイナスイオン丸天衛生帽

頭部メッシュ



A185-01

常備品 抗菌 マイナスイオン 制電 A280-01

マイナスイオン丸天衛生帽(フリーサイズ)



A280-01



常備品 抗菌 マイナスイオン 制電 A285-01

マイナスイオン丸天衛生帽

頭部メッシュ



A285-01

常備品 抗菌 マイナスイオン 制電 A580-01

マイナスイオン女性用衛生帽(フリーサイズ)



A580-01

常備品 抗菌 マイナスイオン 制電 A581-01

マイナスイオン女性用衛生帽(フリーサイズ)



A581-01

常備品 抗菌 マイナスイオン 制電 A680-01

マイナスイオン六角衛生帽



A680-01

No. A580 Style

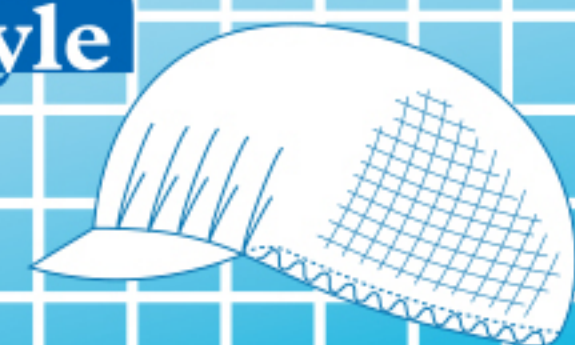

No. A581 Style

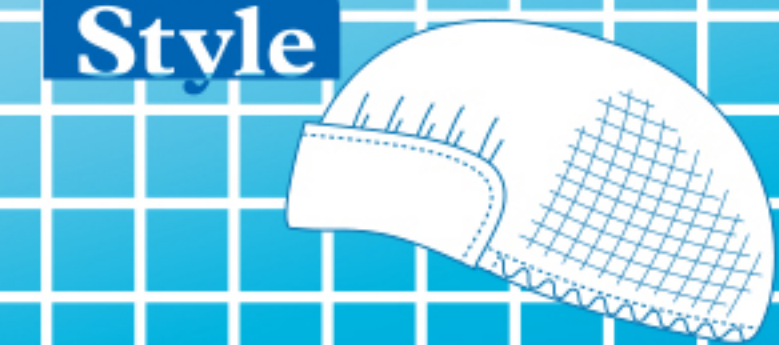

No. A680 Style

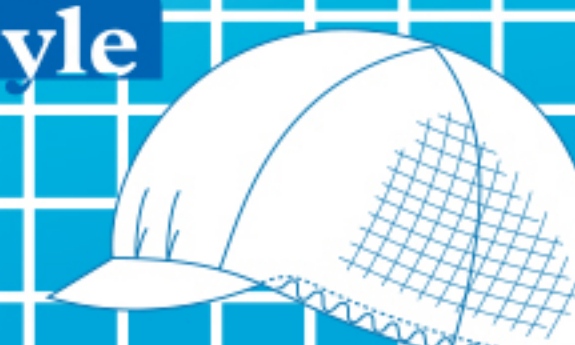

作業環境をクリーンに保ちます。

繊維製品上のMRSA(メチシリン耐性黄色ブドウ球菌)の増殖を抑制する抗菌素材

特長(エピコモド加工)*

- 繊維上のMRSA・黄色ぶどう球菌・肺炎桿菌などの増殖を抑制します。

JAFET(SEK)の抗菌加工(特定用途)基準に合格。

<SEK認証番号007SA98 剤名 有機系(ピリチオン系化合物)>

<SEK認証番号007SB98 剤名 有機系(カルボン酸)>

<SEK認証番号007SD99 剤名 有機系(第四アンモニウム塩)>

<SEK認証番号007SE00 剤名 無機系(銀亜鉛系化合物)>

- 洗濯後も効果はほとんど変わりません。
- 肌に優しく安心です。

常備品 抗菌 制電 110 (-W/-B/-G)

丸天衛生帽 (フリーサイズ)



110-W
ホワイト

110-B
ブルー

110-G
グリーン



常備品 抗菌 制電 マクスイ 150 (-W/-B/-G)

丸天メッシュ衛生帽 (フリーサイズ) 頭部メッシュ



150-W
ホワイト

150-B
ブルー

150-G
グリーン

常備品 抗菌 制電 210 (-W/-B/-G)

八角衛生帽 (フリーサイズ)



210-W
ホワイト

210-B
ブルー

210-G
グリーン

常備品 抗菌 制電 マクスイ 250 (-W/-B/-G)

八角メッシュ衛生帽 (フリーサイズ) 頭部メッシュ



250-W
ホワイト

250-B
ブルー

250-G
グリーン

常備品 抗菌 制電 510 (-W/-B/-G/-P)

女性用衛生帽<つば付>(フリーサイズ)



510-W
ホワイト

510-B
ブルー

510-G
グリーン

510-P
ピンク

常備品 抗菌 制電 520 (-W/-B/-G/-P)

女性用衛生帽<つば無>(フリーサイズ)



520-W
ホワイト

520-B
ブルー

520-G
グリーン

520-P
ピンク

常備品 抗菌 制電 610 (-W/-B/-G/-P)

六方衛生帽 (フリーサイズ)<男女兼用>



610-W
ホワイト

610-B
ブルー

610-G
グリーン

610-P
ピンク

■ 素材 ■

制電ポプリン(ポリエステル80%、綿20%)

《カラー:4種類》

制電加工・制菌(エピコモド)加工

【メッシュ丸天・八角衛生帽の頭部メッシュ部】

鹿の子ニット(ポリエステル100%)

《カラー:ホワイト》<シルベス加工>

【丸天・八角衛生帽のケープ部】

パワーネット(ポリエステル100%)

《カラー:ホワイト》

※50個以上より、マークなどをプリントすることも出来ます。詳しくはお問い合わせ下さい。

ホワイト

ブルー

グリーン

ピンク



常備品 フラット ポリバンド **3100**

アメリカンキャップ【印刷マークタイプ】

この商品では、側面ネームを入れることは出来ません。

No.3100
Style

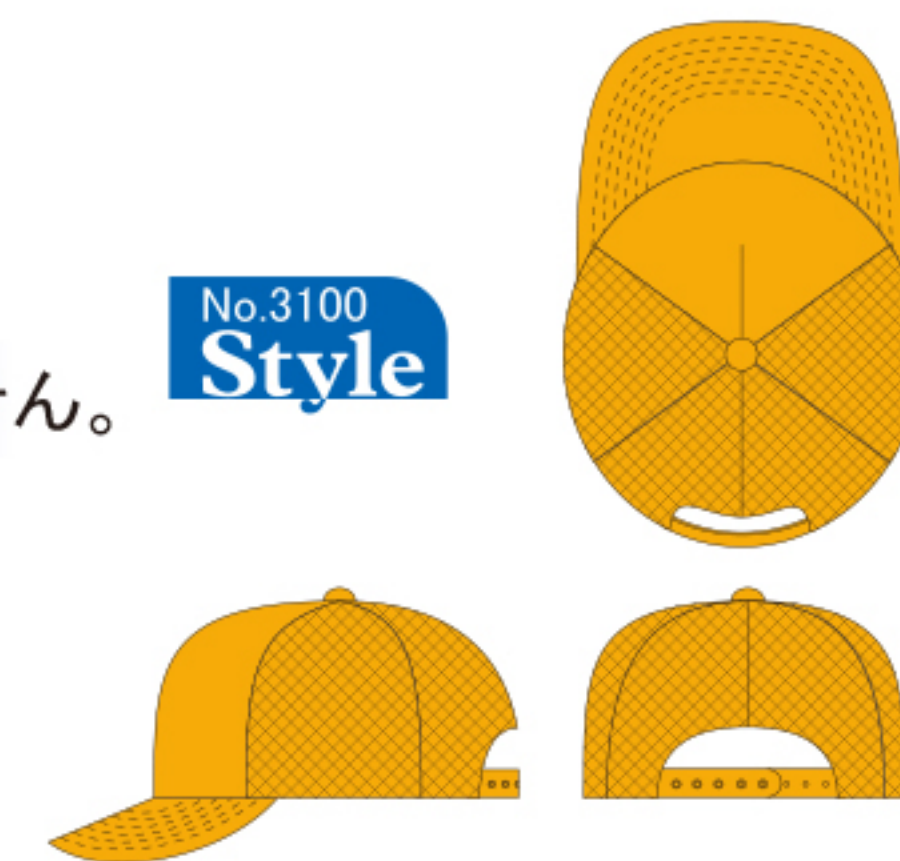

豊富な
カラーバリエーション!!

- 素材 ■ 表布: ニット(ポリエステル100%)
中布: ウレタンフォーム
メッシュ: ナイロンメッシュ
- 色 ■
単色: 普通色 - 9種類 蛍光色 - 4種類
ツートン色: 普通色 - 7種類 蛍光色 - 4種類
- サイズ ■ フリーサイズ(56~59cm)
後部ポリバンドにて調節できます。
- マーク ■ 正面部に印刷
<多色刷り(三色まで)もお届けします。(別途料金)>
- ネーム ■ 必要な場合には、ヒサシ裏に印刷
- ご注文単位 ■ 100個以上にてお願いいたします。

単色タイプ



常備品 フラット ポリバンド **350**

USAメッシュゴルフ型【印刷マークタイプ】

No.350
Style



白×グリーン

白×ブルー

白×レッド

- 素材 ■ 表布: ニット(ポリエステル100%)
中布: ウレタンフォーム
- 色 ■
白×グリーン・白×ブルー・白×レッドの3種類
- サイズ ■ フリーサイズ(56~60cm)
後部ポリバンドにて調節できます。
- マーク ■ 正面部に直接印刷またはワッペン
マークを熱圧着します。
<多色刷り(三色まで)ワッペンもお届けします。(別途料金)>
- ネーム ■ 側面部に印刷
- ご注文単位 ■ 100個以上にてお願いいたします。

常備品 フラット ポリバンド **40**

タッサーゴルフ型【印刷マークタイプ】

No.40
Style

- 素材 ■ タッサー(ポリエステル65%、綿35%)
- 色 ■ 濃紺とベージュの2種類のみ
- サイズ ■ フリーサイズ(56~59cm)
後部ポリバンドにて調節できます。
- マーク ■ 正面部に印刷致します。
<多色刷り(三色まで)もお届けします。(別途料金)>
※二色刷り以上はワッペン(熱圧着)タイプとなります。
- ネーム ■ 側面部に印刷
- ご注文単位 ■ 100個以上にてお願いいたします。



ツートンタイプ



◎お好きなロゴマークやネームを正面及び側面部に印刷いたします。
指定書体での印刷をご希望の場合は、原稿(印刷物又は清刷り)を添付して下さい。
但し、登録商標の使用に対しては、ご注文主の責任に於いてお願いします。



4501

サンドキャップ(直接印刷マーク)



4502

サンドキャップ(直接刺しゅうマーク)



ベージュ

No. 4501/4502
Style

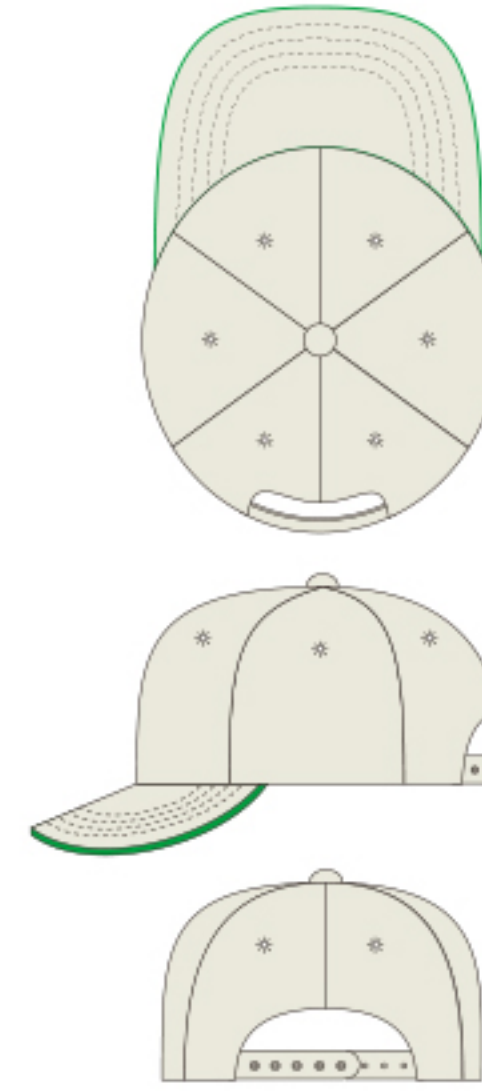

- スタイル■ ポロ型
- 素材■ 16/12ツイル(ポリエステル100%)
- ひさし■ カービング加工/サンドイッチ加工
- 色■ 全3色 お好きな色をお選び下さい。
- サイズ■ フリーサイズ(56~59cm)
後部ポリバンドにて調節できます。
- マーク■ (4501)正面部に直接印刷(一色刷)
<注>印刷可能マークサイズ
巾100mm×高さ55mm以内
(4502)正面部に直接刺しゅう
<注>刺繍可能マークサイズ
巾120mm×高さ55mm以内
- ネーム■ 側面部に印刷
- 空気穴■ 刺繍穴かがり(6箇所)
- ご注文単位■ 100個以上にてお願いいたします。



グレー



Back-style

[ポリバンド]

サンドイッチ部カラー

ベージュ

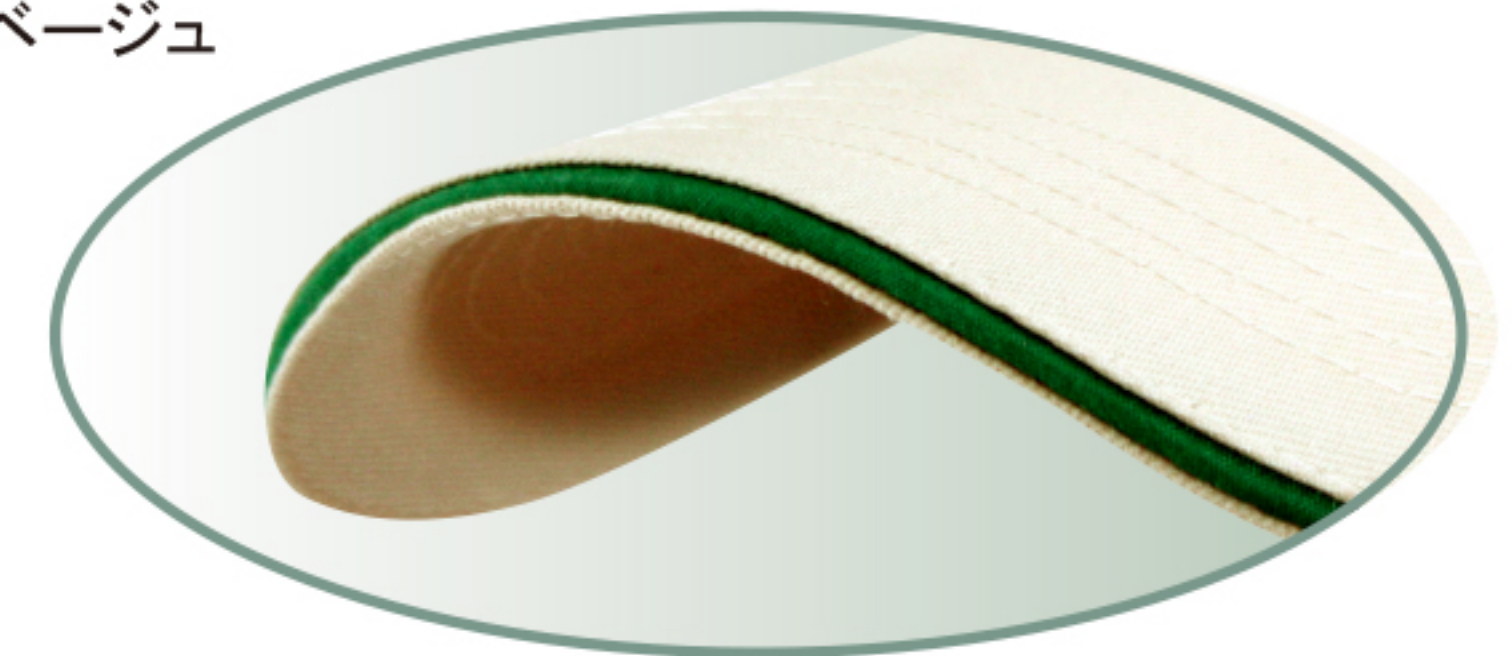

[ライン] グリーン

グレー

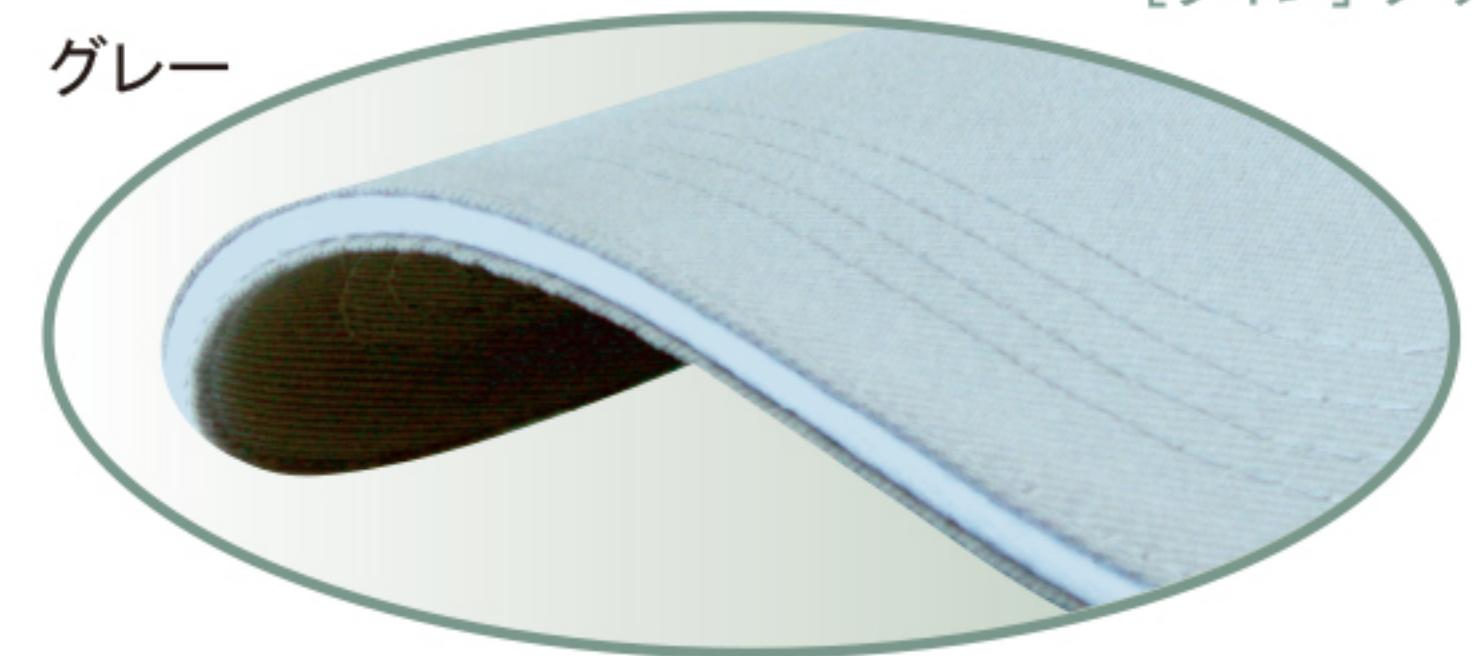

[ライン] ホワイト

ネイビー

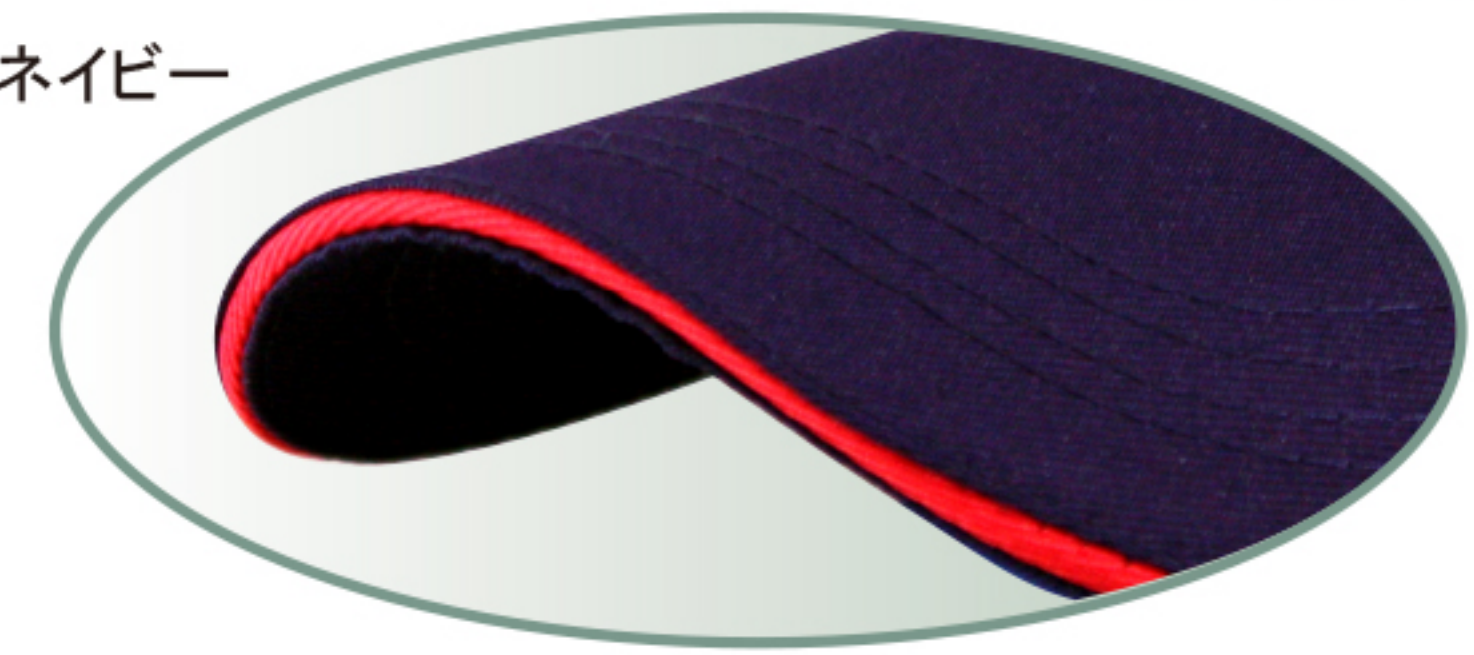

[ライン] レッド



ネイビー

注文書

このページをコピーしてからご記入下さい。
本状をFAXまたは郵送にてお送り下さい。

令和 年 月 日

ご注文主(ご請求先)	〒 <input type="text"/> <input type="text"/> <input type="text"/> <input type="text"/> <input type="text"/> <input type="text"/>	直送先	〒 <input type="text"/> <input type="text"/> <input type="text"/> <input type="text"/> <input type="text"/> <input type="text"/>
	ご住所		ご住所
	ご芳名 印		ご芳名
	TEL - - FAX - -		TEL - -

【①】 直送先とご請求先が同じ場合には、ご記入の必要はございません。

ご注文番号	商品名	色 ①	色 ②	数量	税抜単価	税抜金額
No.				個	円	円
No.				個	円	円
No.				個	円	円
No. <small>記入例</small> G-80-A	ツートンゴルフA型	クリーム	花紺	100	△△△円	◇◇◇◇◇円
	プリントマークの多色刷りをご希望の場合			個	円	円
	刺しゅうソフト代(200個未満の場合) <初回のみ> ・ ・ 対象：マーク刺しゅう商品				円	円
	別注仕様をご希望の場合の付加料金			個	円	円
税抜合計金額 (送料・消費税は別途ご請求)						円

【②】

マーク						

(ご希望印刷色：)

ネーム

(ご希望印刷色：)

ネーム

(ご希望印刷色：)

【③】

a. ひさしを小さくする。(無償)
b. アジャスターにする。(有償)
c. 刺しゅうハトメにする。(有償)
d. ビニール製あご紐を付ける。(有償)
e. クリップ式あご紐を付ける。(有償)
f. ひさしに刺しゅうを入れる。(有償)

(注) 指定書体・イラスト等の刺しゅうをご希望の場合には、印刷物(清刷り)等を添付して下さい。



g. カービングのヒサシにする。(有償) <フラット商品のみ>
h. 後部サイズ調節部をハトメにする。(有償) <K-60のみ>

特記事項

きりとり線

注文書記入方法

■ CAP 編 … 裏面の注文書にご記入下さい

1. ご注文番号・商品名をご記入の上、色・数量をお決め下さい。【①】
色の指定(色①/色②)欄については、下図を参考にご記入下さい。



数量について … 1種類につき 100個以上となります。

2. マーク・ネームをご記入下さい。【②】

使用フォントについて … P.2の和文・欧文書体を参考にして下さい。

印字間違いを防ぐため、ご記入の際は楷書ではっきりとお書き下さい。

指定書体での印刷の場合、又は、刺しゅうマークをご希望の場合には、印刷物(清刷)等を添付して下さい。また、ご希望の印刷色がございましたらご指示下さい。

3. 別注仕様をご希望の場合、該当欄に○印をお付け下さい。【③】

納期について … P.2「記号の説明」をご覧ください。

■ 衛生帽 編 … 裏面の注文書にご記入下さい

1. ご注文番号・商品名をご記入の上、色①・数量をお決め下さい。【①】

数量について … 1個からご注文をお付けいたします。

納期について … 在庫のある商品は即納致しますが、在庫切れの場合は1～2週間程度かかりますのでご了承下さい。

■ エプロン他 編 … 裏面の注文書にご記入下さい

1. ご注文番号・商品名をご記入の上、色①・数量をお決め下さい。【①】

2. ポケット部に印字するネーム等をご記入下さい。【②】

数量について … 1種類につき 100枚以上となります。

納期について … 在庫のある商品は1週間程度で納品致しますが、在庫切れの場合は2週間程度かかりますのでご了承下さい。

■ のぼり旗 編 … 右の注文書にご記入下さい

1. ご注文枚数・チチ方向をお決め下さい。【①】

数量について … 1枚からご注文をお付けいたします。

2. ご希望のデザインと印字色をご記入下さい。【②】

使用フォントについて … P.2の和文・欧文書体を参考にして下さい。

デザイン画を頂ければ、弊社であらためて原稿を作製致します。

●デジタル写真画像をご使用の場合のご注意

使用出来るデータは、Windowsフォーマットのものに限り、ご使用になれる画像ファイルのみを、フロッピーディスク・MO・CD-R・コンパクトフラッシュ・スマートメディアなどにコピーして下さい。メディアにつきましてはご返却させて頂きます。画像の切り抜きや画質の調整は、ご指示頂ければ、有償にて致します。詳しくはお問い合わせ下さい。

3. 付属品をご希望の場合、該当欄にご記入下さい。【③】

納期について … 校了後1週間程度で納品致します。

のぼり旗専用注文書

このページをコピーしてからご記入下さい。

令和 年 月 日

【①】数量・チチ方向

右チチ （ 枚）	左チチ （ 枚）
-------------	-------------

【②】デザインを記入して下さい。（色の指定を忘れずに）

文字色・生地色など出来るだけ詳しくご記入下さい。旗サイズ：巾 60cm × 長さ 180cm

【③】ポール及びポールスタンド（別料金）

<ポール>

ホワイト … (本)	ブルー … (本)
オレンジ … (本)	グリーン … (本)
イエロー … (本)	

<スタンド>

(個)

「注文主」請求先	〒 □□□□□□□□
	ご住所
	ご芳名
	TEL - - FAX -